

野間埼灯台 1 / 2

組立て方

1. 折り線部は前もって線をいれておく
2. 切り取り後各パーツの形を整える（丸みを付ける）
3. 筒状の部品は組み立て前に筒状に張付ける
4. 灯ろうを組立て地覆に張付ける（灯ろう部）
5. 踊り場に手すり・胴壁・4を張付ける
6. 灯塔を組立て上部に踊り場下部を取り付ける
7. 台座部を組立て台紙に張付ける
8. 台座上に灯塔を張付け補強を組立てる
9. 踊り場と踊り場下部を合体させて 完成

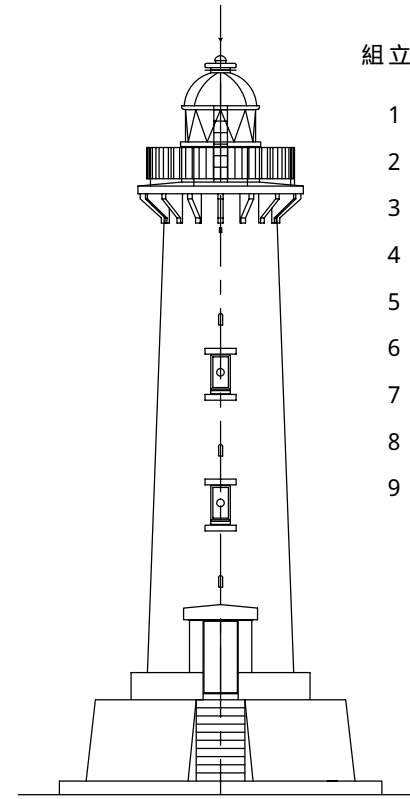

折り曲げ方

ようじを一本準備してね！

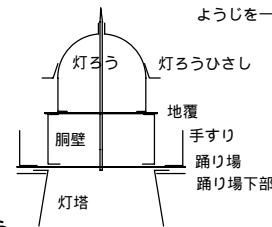

灯ろう

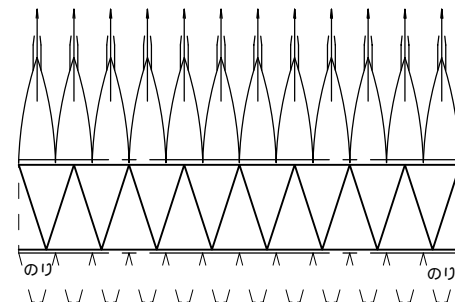

出入口

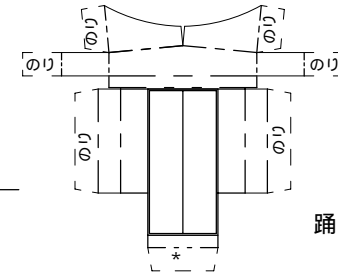

踊り場

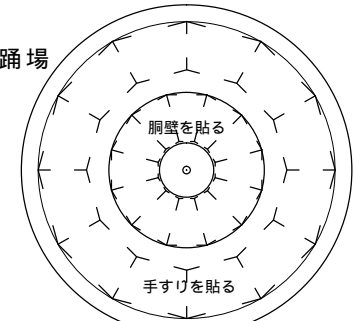

灯ろうひさし

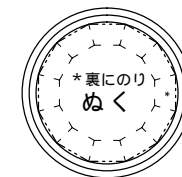

踊り場下部

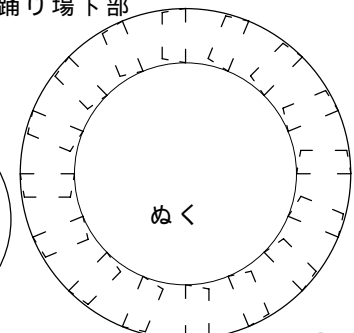

地覆

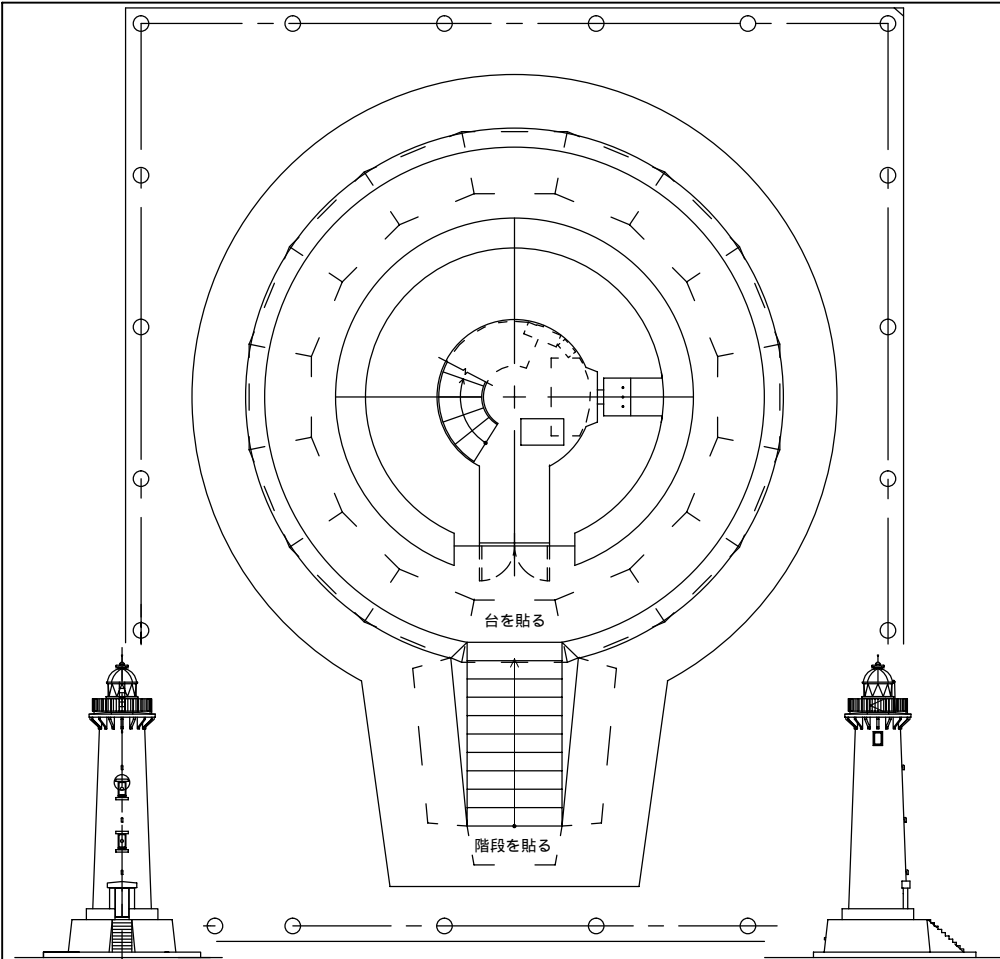
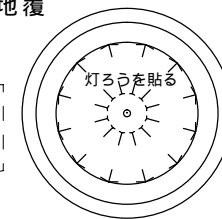

ペーパークラフト NO.235

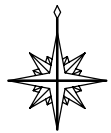

野間埼灯台 Nona-Saki S, 1/100

愛知県知多郡美浜町（野間埼）

灯台の大きさ

高さ：建物 18.0m 灯火 水面から20.0m
 灯塔の太さ：円筒形 3.8m
 光りのとどく距離：590カンデラ 8.0海里(約15Km)
 光りかた：6秒毎に3秒間白く光る（LED灯器）
 設置年月：大正10年 3月10日（1921）

胴壁

灯塔

補強1 野間埼灯台 2 / 2

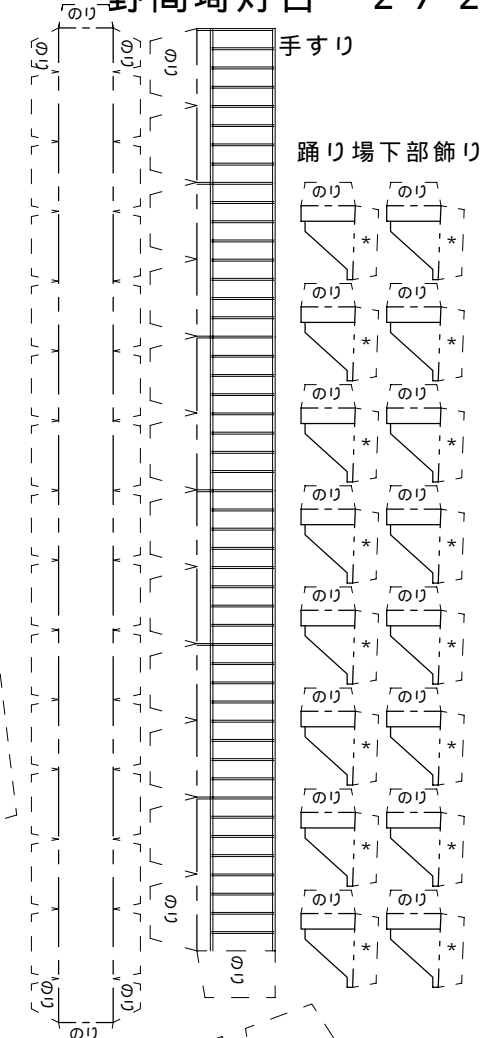
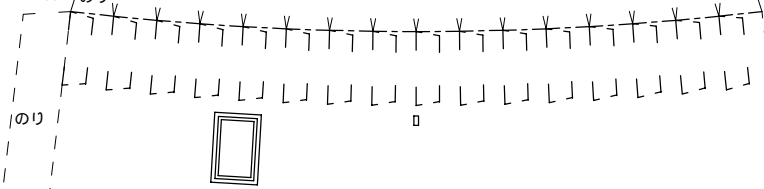
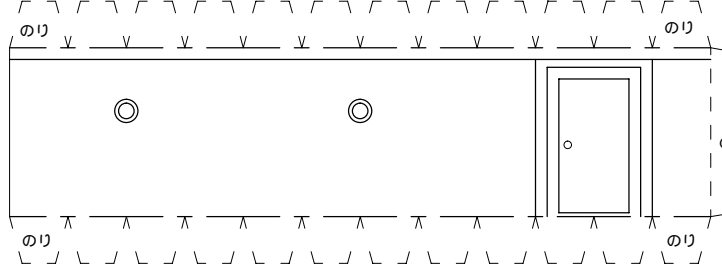

台座

台座部折り方

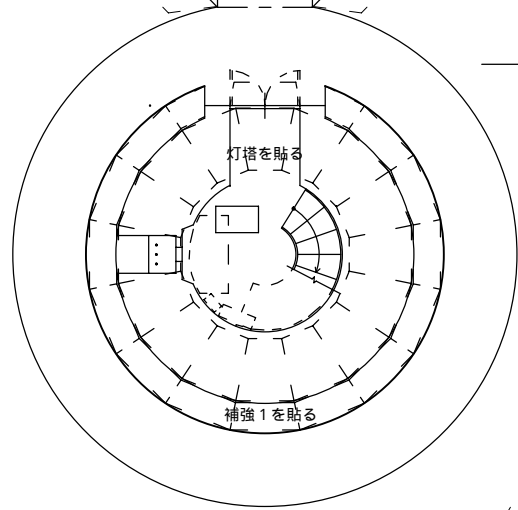
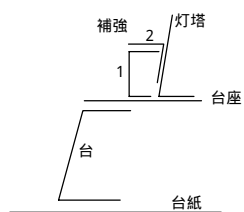

補強2

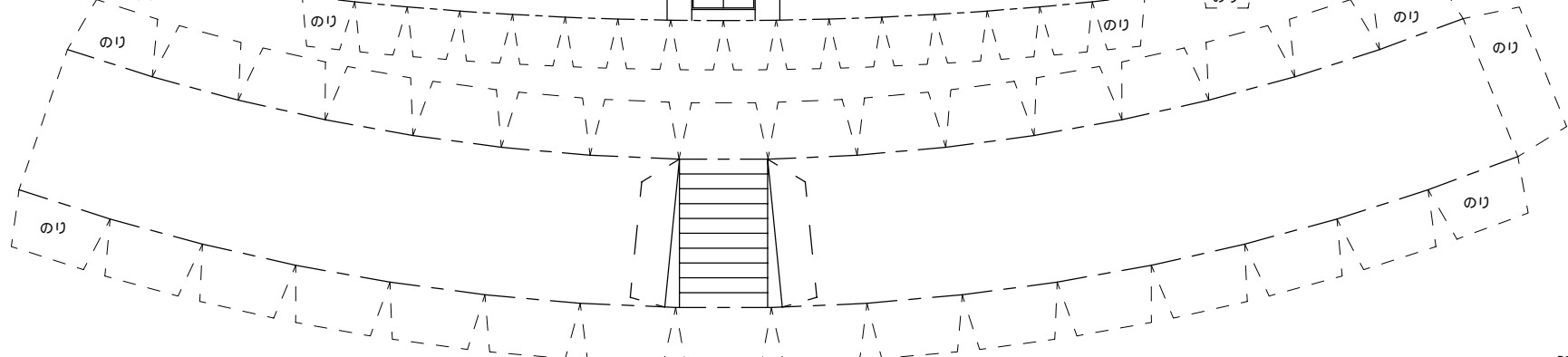
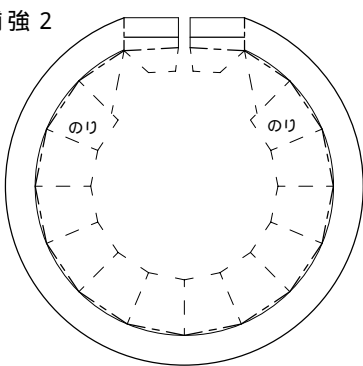

踊り場下部飾り

