

立面図 S:1/200

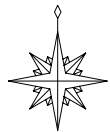
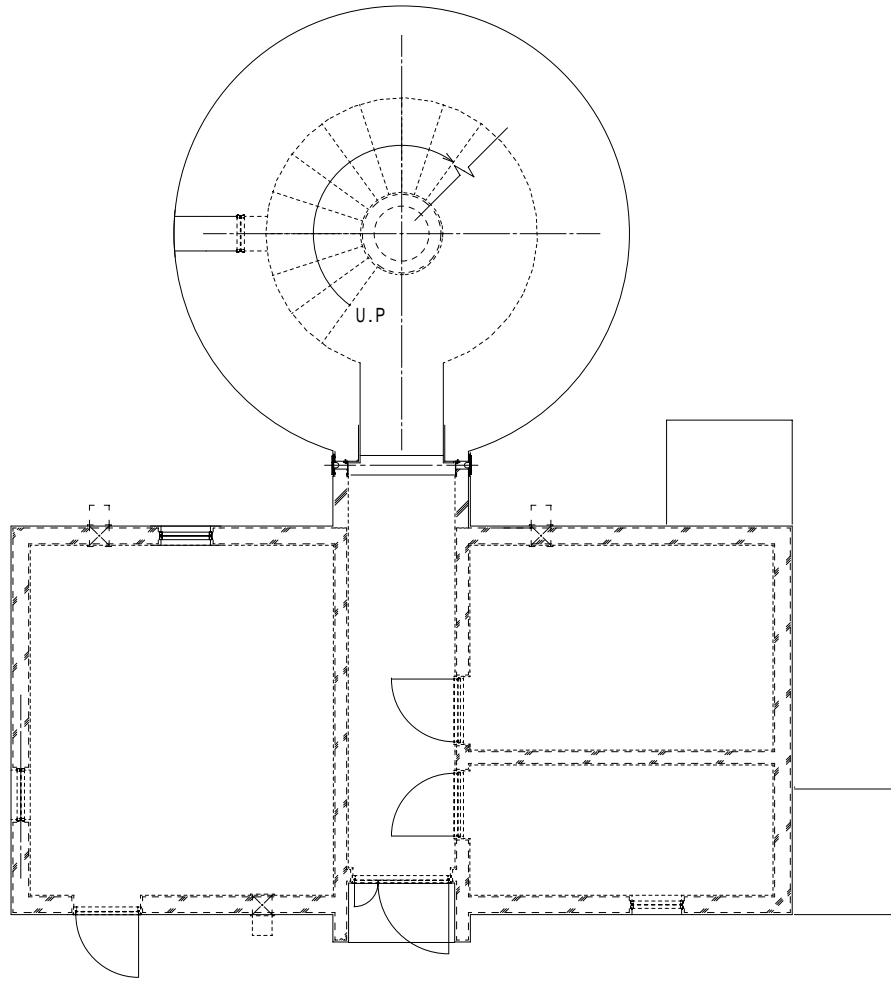
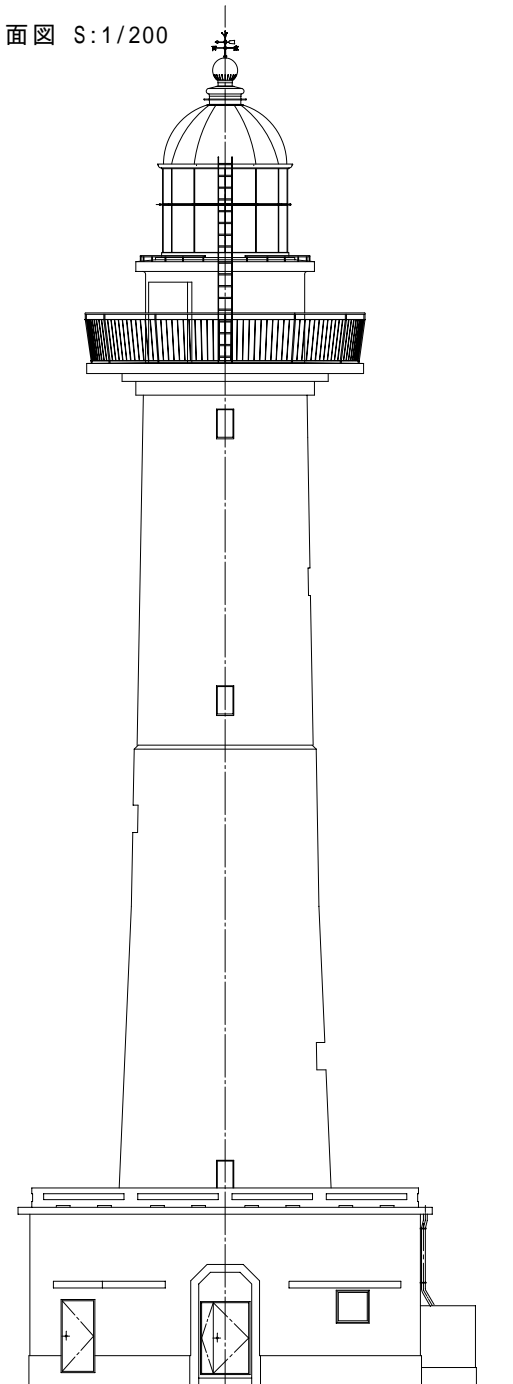

ペーパークラフト NO. 83

舩倉島灯台 S, 1/100

石川県輪島市（舩倉島）

灯台の大きさ

高さ：建物 33.5 m 光り 水面から 42.68 m

灯塔の太さ：円筒形 5.8 m

光りのとどく距離：18.0 海里（約 33 Km）

光りかた：120 万カデラ，21 秒をへだてて 7 秒間に白二閃光

設置年月：昭和 6 年 4 月 1 日（1931）

灯ろう

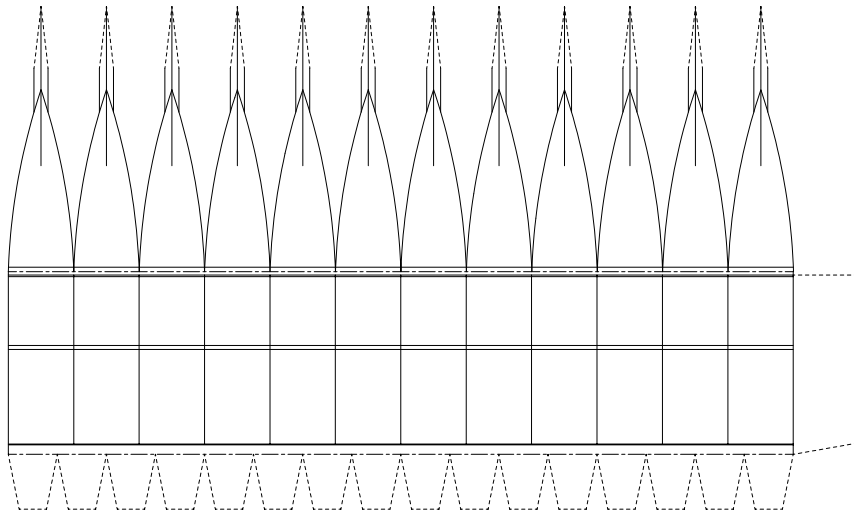

灯ろう上部ひさし

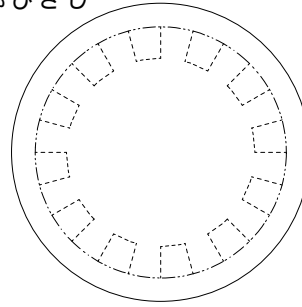

- - - 山折り線
 - - - 谷折り線
 - - - のりしろ

折り曲げ方

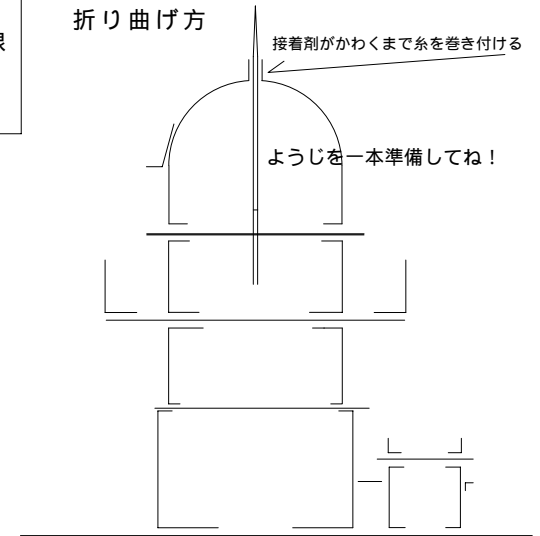

胴壁

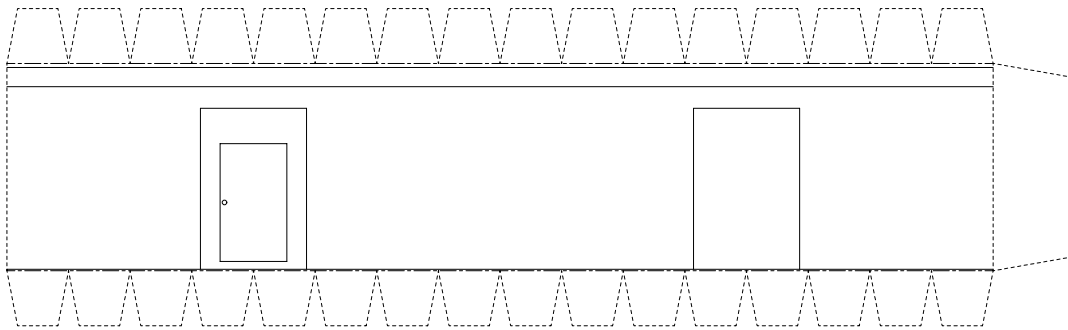

地覆

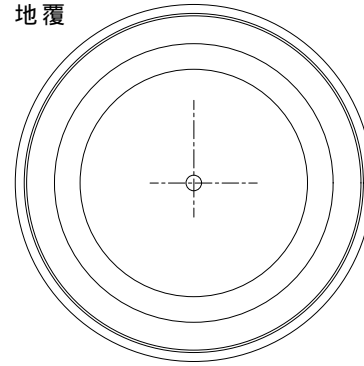

灯塔中間部

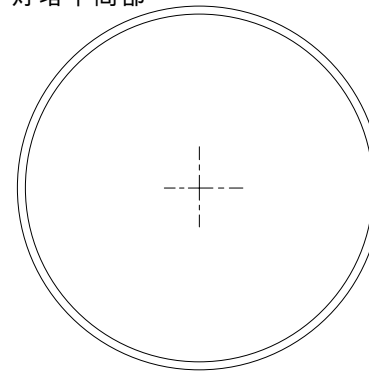

踊り場

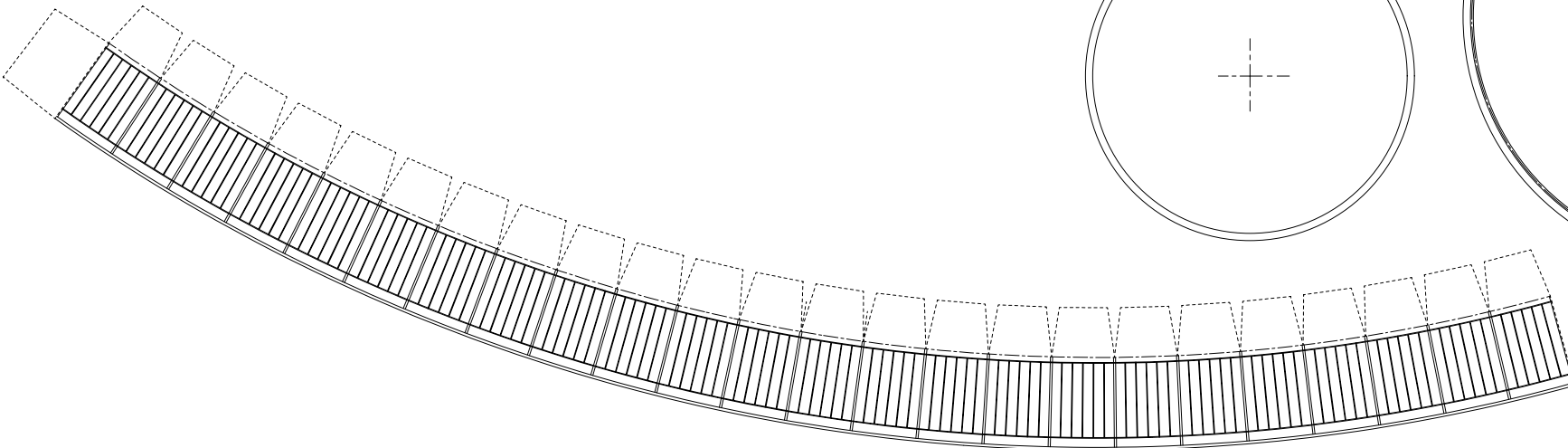
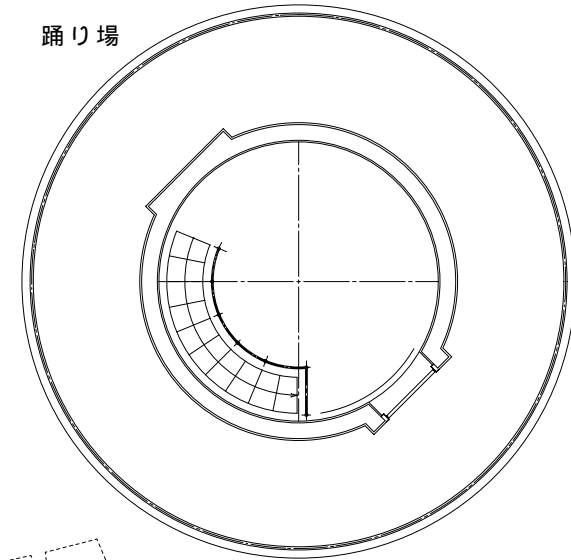

灯塔下部

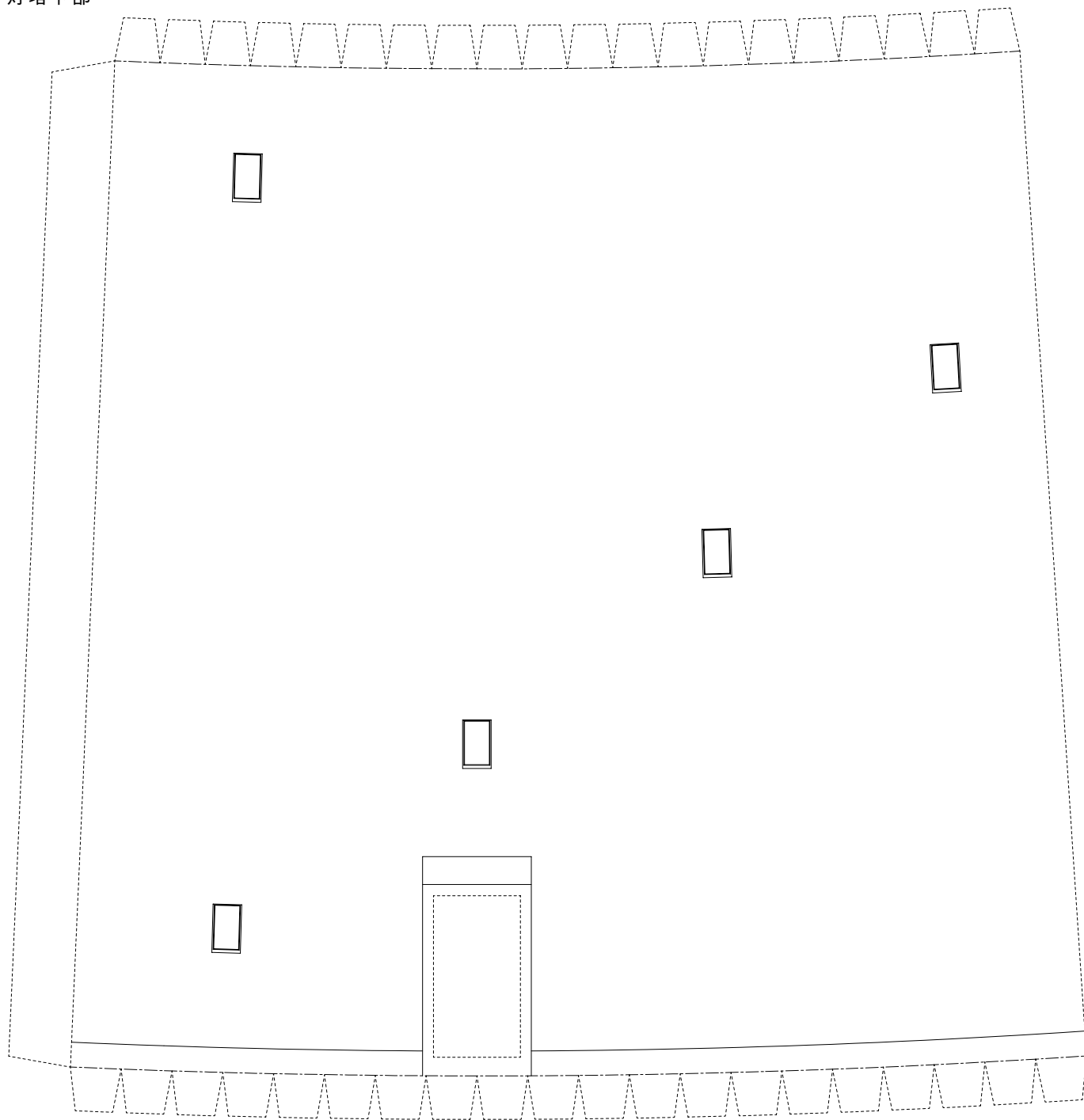

屋根

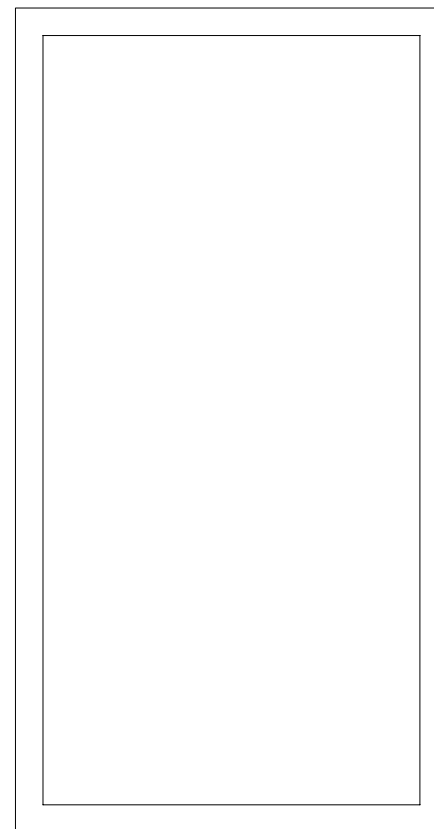

パラペット

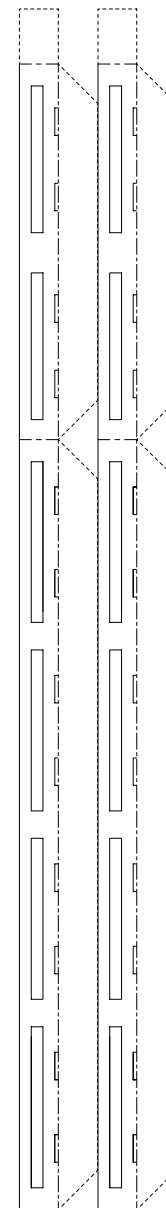

天水溜桝

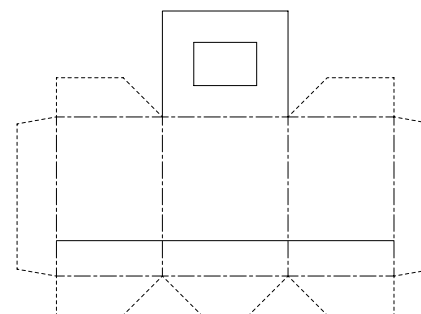

灯塔上部

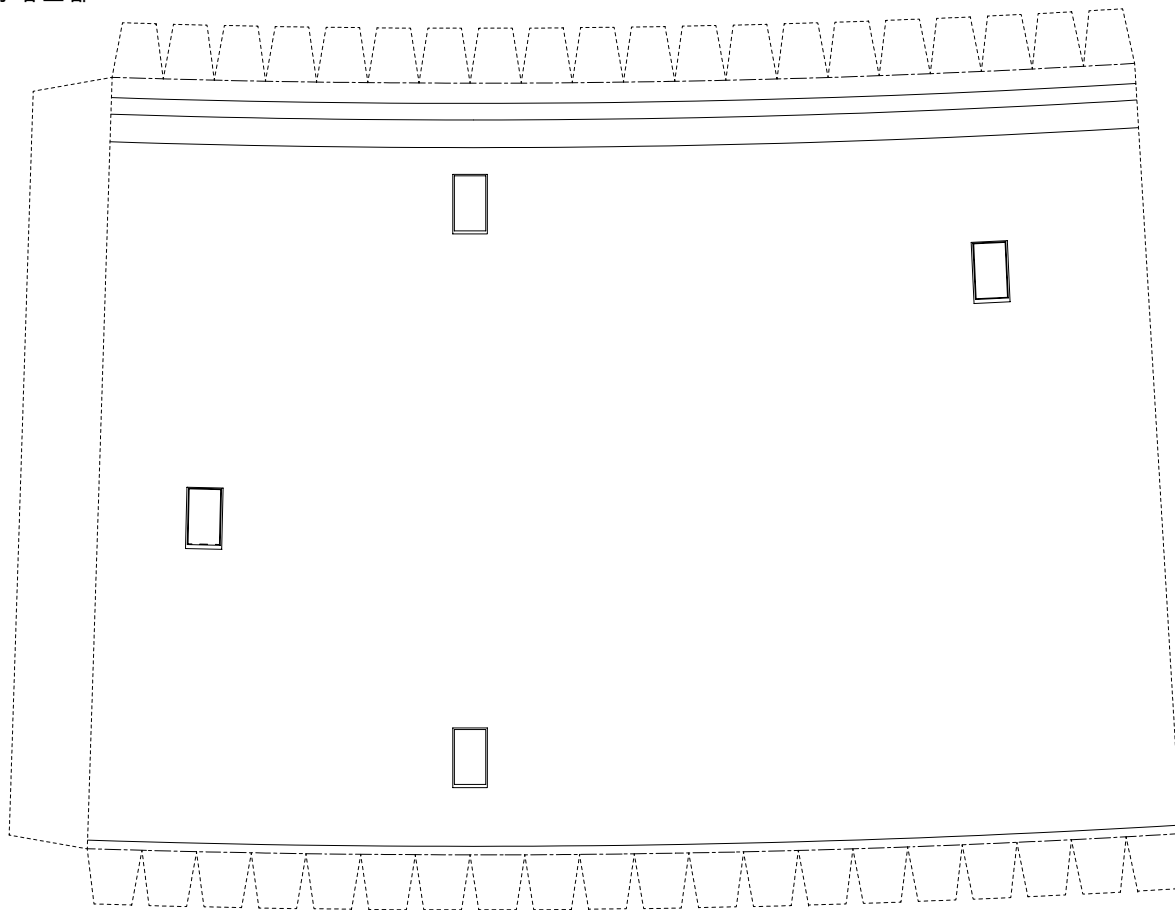

出入口

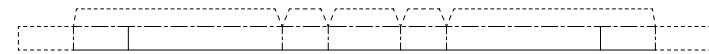

通路

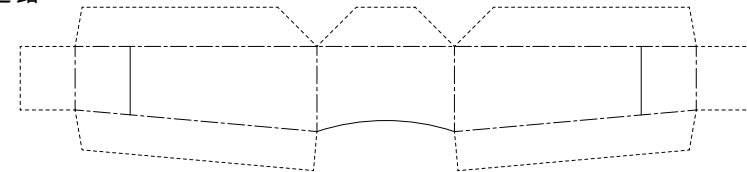

付属舎壁

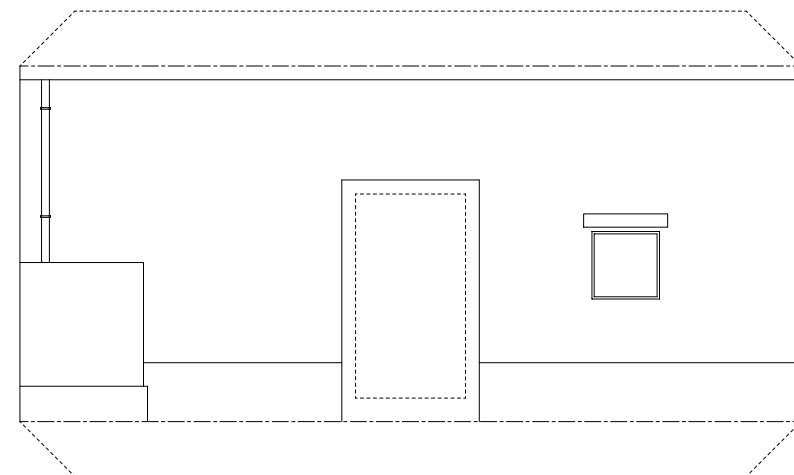

付属舎壁

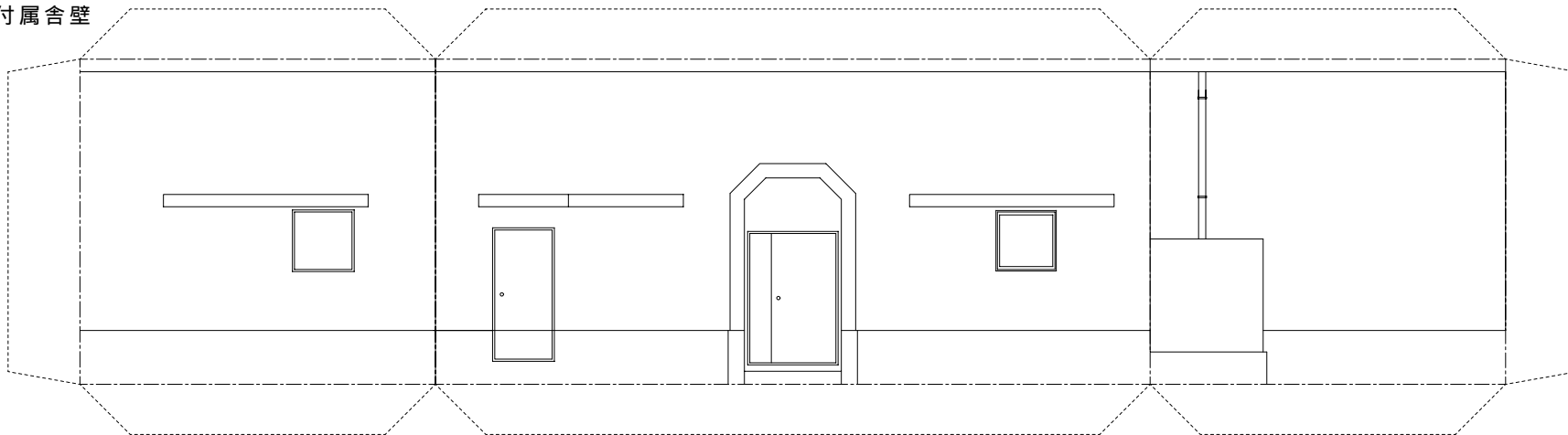

天水溜桷

